



Aplicación
PV Master



Aplicación
SEMS Portal



LinkedIn



Sitio web oficial

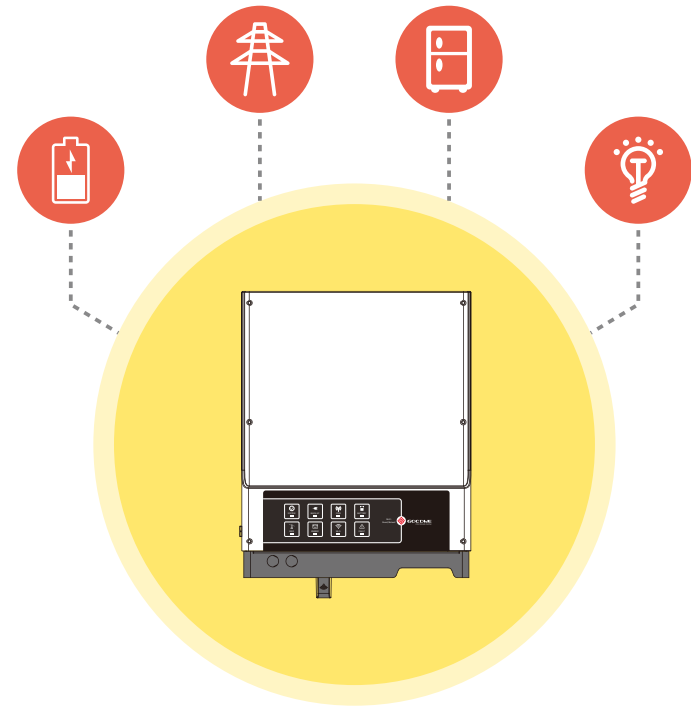

GUÍA DE INSTALACIÓN RÁPIDA DE S-BP

PARTE 1

INSTALACIÓN
RÁPIDA

PARTE 2

CONEXIÓN DE LA
BATERÍA

PARTE 3

CONFIGURACIÓN
WIFI

Paso 1. Guía de instalación rápida

A Espacio de instalación

Por arriba300 mm
Por abajo500 mm
Por delante300 mm
A ambos lados200 mm

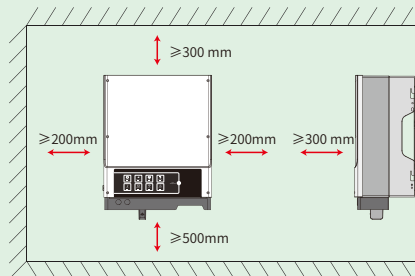

B Dimensiones para el taladrado

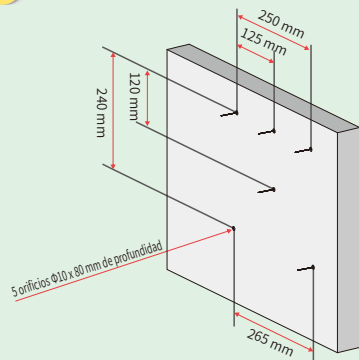

C Fijación del soporte para pared

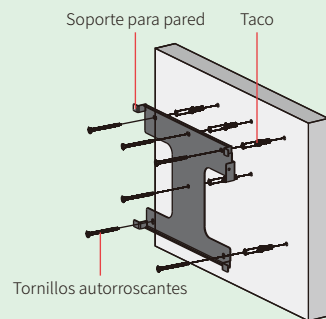

D Instalación

Es necesario conectar el cable de tierra a la placa de tierra en el lado de la red

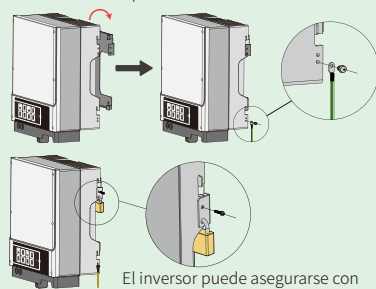

El inversor puede asegurarse con candado para evitar robos, si así se requiere en esa instalación concreta.

E Montaje y conexión del cableado de la batería



Grado	Descripción	Tamaño
A	Diámetro exterior del cable	10-12 mm
B	Área de la sección transversal de materiales conductores	20-25 mm ²
C	Longitud del cable desnudo	Aprox.10 mm

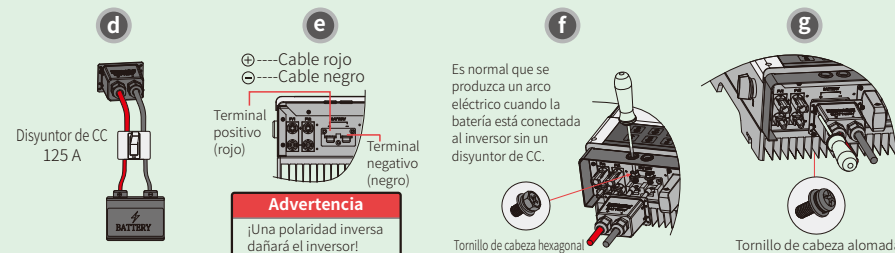
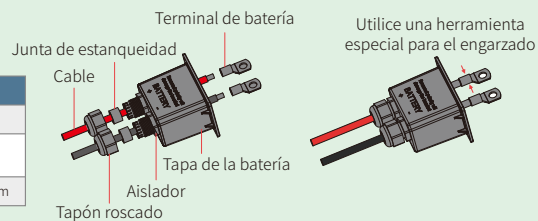

F Montaje y conexión del cable de CA

Cable de CA: Material conductor de cobre de 6 mm²

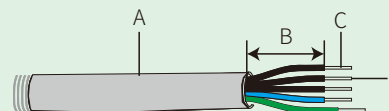

Grado	Descripción	Valor
A	Diámetro exterior	11 - 12 mm
B	Sección del aislamiento	No disponible
C	Longitud de hilo conductor	7 - 9 mm
D	Sección del alma del conductor	4 - 6 mm ²

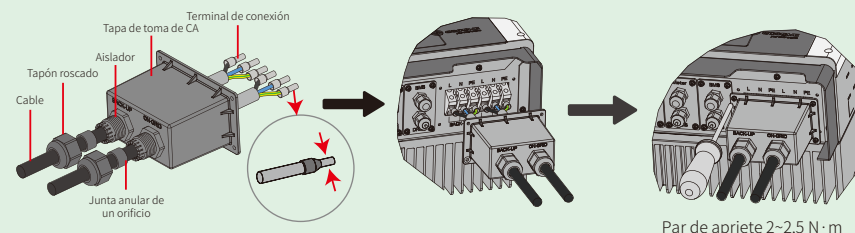

Par de apriete 2-2,5 N·m

G Conexión del cable de comunicación

Diagrama de conexión del medidor inteligente monofásico y TC

Inversor monofásico conectado a la red

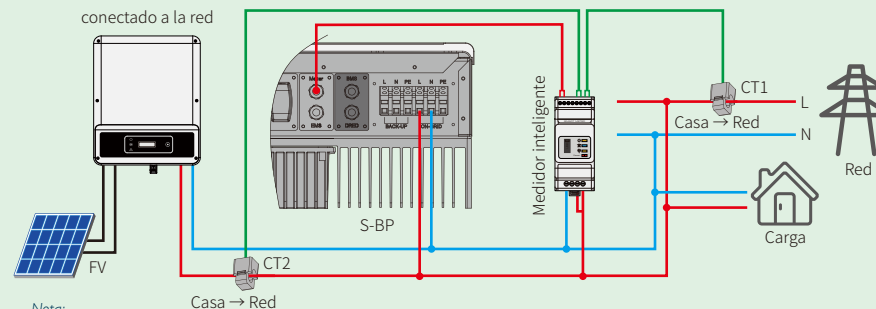

Nota:

1. El medidor inteligente y TC están bien configurados. No modifique ningún ajuste en el medidor inteligente.
2. El TC debe estar conectado en la misma fase que el cable de potencia del medidor inteligente.

G Conexiones del cable de comunicación

Diagrama de conexión del medidor inteligente trifásico y TC

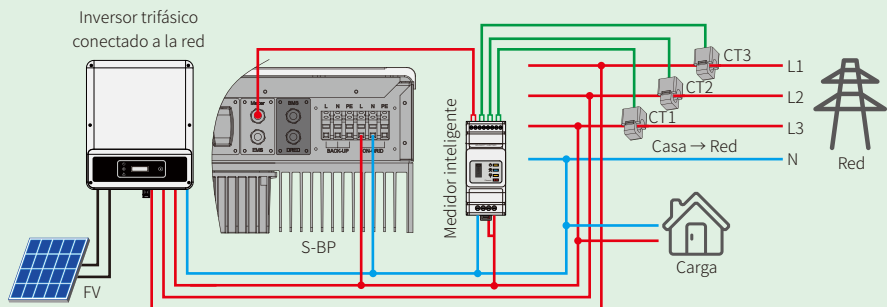

Nota:

1. Utilice el medidor inteligente con los tres (3) TC suministrados en la caja del producto GoodWe.
2. El cable de TC se suministra por defecto con una longitud de 3 m. Se puede extender hasta un máximo de 5 m.
3. El cable de comunicación del medidor inteligente (RJ45) está conectado al inversor (cable "Al medidor inteligente") y se puede ampliar hasta un máximo de 100 m. Se debe utilizar el cable y conector estándar RJ45, como se indica a continuación:

H Montaje del cable de DRED

⚠ La conexión DRED solo está disponible en Australia y Nueva Zelanda.

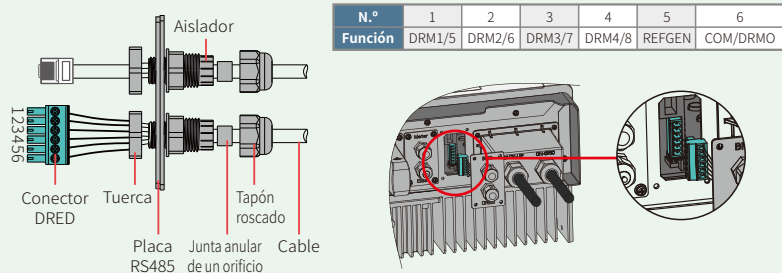

I Montaje de cable de apagado remoto

⚠ La conexión de apagado remoto solo está disponible en Europa.

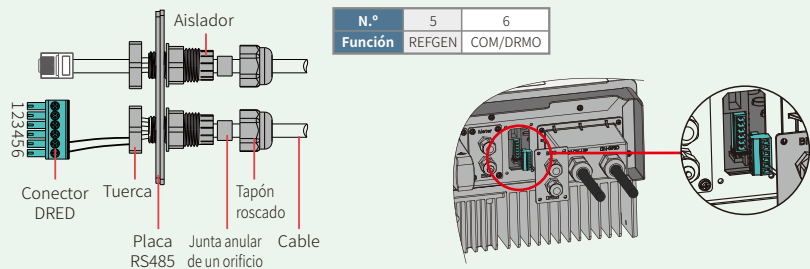

J Sistema de cableado para el inversor híbrido de la serie S-BP

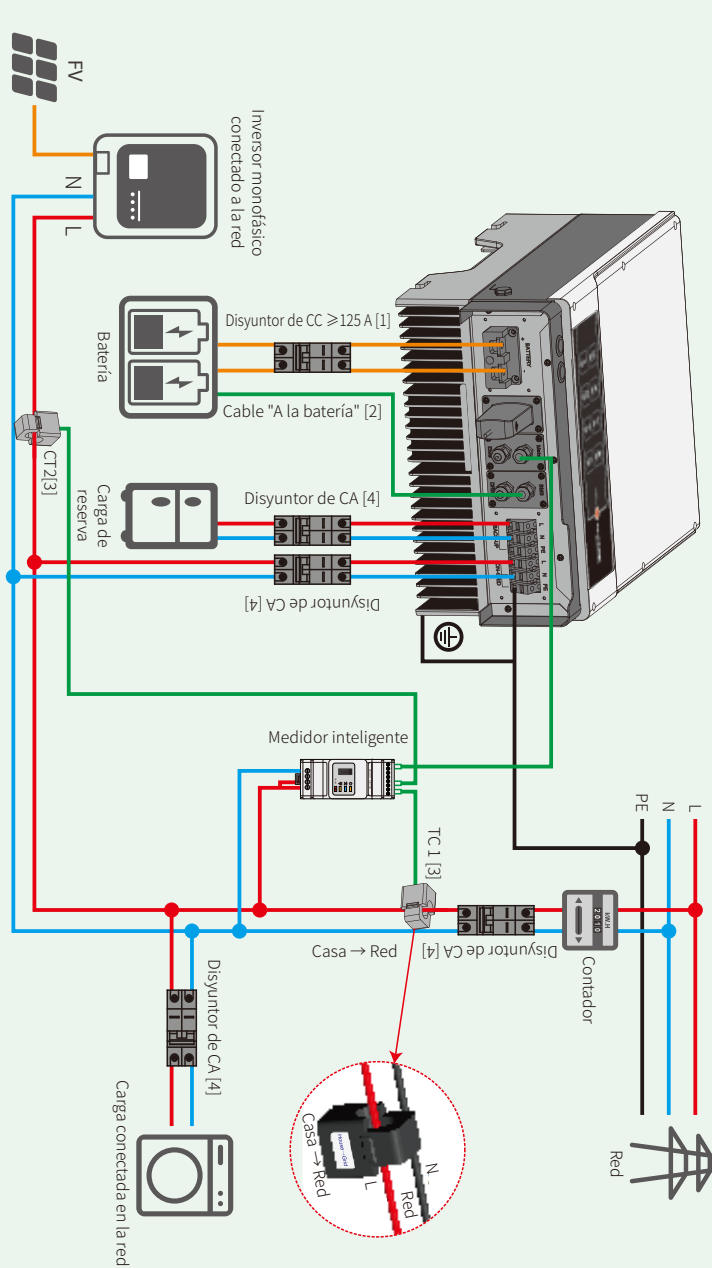

Selección del disyuntor conforme a las siguientes especificaciones:

	1	2	3	4
GW3600S-BP	125 A / 60V	Disyuntor de CA 40A / 230V	Dependiente de las cargas domésticas	
GW5000S-BP	Disyuntor de CC	Disyuntor de CA 50A / 230V		

1. En el caso de baterías con un interruptor acoplado no es necesario un interruptor de CC externo.
2. Solo para baterías de litio que tengan comunicación BMS.
3. El TC no puede conectarse en la dirección inversa, siga la dirección "Casa → Red" para realizar la conexión.
4. Disyuntor de CA ≥ 40 A para GW3600S-BP y ≥ 50 A para GW 5000S-BP.

Paso 2. PNT de la conexión de la batería al inversor EM

Nota: este manual únicamente describe los métodos de conexión entre la batería y los inversores GoodWe. Si desea información sobre otras acciones relacionadas con la batería, consulte el manual de usuario de la batería. En este manual solo se indican algunos modelos de batería, no todos ellos. Se reserva el derecho de modificar los modelos de baterías sin previo aviso.

1. BYD

Para la serie B-BOX de BYD con inversor híbrido.

A

 Asegúrese de que tanto el inversor como la batería estén apagados antes de conectar la batería al inversor.

Nota: el ajuste de "ADDR" de la batería es necesario si hay más de un banco de baterías conectado al inversor. Para más información, consulte el manual de usuario de la batería.



B

Para conectar los cables procedentes del inversor a la batería BYD, siga los pasos que figuran a continuación:
Conecte los cables de alimentación al bloque de terminales de la batería BYD.
Conecte el cable negativo a "P-" y el positivo a "P+".

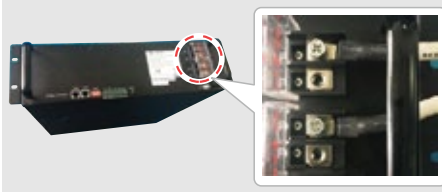

D

El cable de comunicación para la batería está conectado al inversor.
Utilice este cable para la comunicación con la batería.



C

- Corte el recubrimiento de plástico del cable.
- Introduzca el cable a través de la tapa del terminal.
- Conecte la pieza metálica al terminal de tipo R (25-8) de la batería, disponible en la caja de accesorios, y engarce bien el terminal.
- Conecte el cable de alimentación al bloque de terminales del inversor híbrido y vuelva a colocar la tapa del terminal del inversor.



F

En PV Master, elija el tipo de batería utilizado en su sistema en el apartado "Modelo de batería"; de lo contrario, la comunicación con la batería fallará.

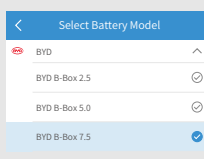

E

El otro extremo del cable "A la batería" debe conectarse al puerto CAN de la caja BMU de BYD.



G

Una vez finalizadas todas las conexiones y ajustes, compruebe si la comunicación de la batería es correcta en PV Master ("Parámetro" → "Estado BMS"), donde debería indicar "Normal".

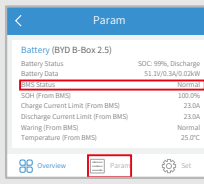

2. BYD

Para la serie LV de BYD con inversor híbrido

A

 Asegúrese de que tanto el inversor como la batería estén apagados antes de conectar la batería al inversor.





B

Para conectar los cables procedentes del inversor a la batería BYD, siga los pasos que figuran a continuación:
Conecte los cables de alimentación al bloque de terminales de la batería BYD.
Conecte el cable negativo a "-" y el positivo a "+".

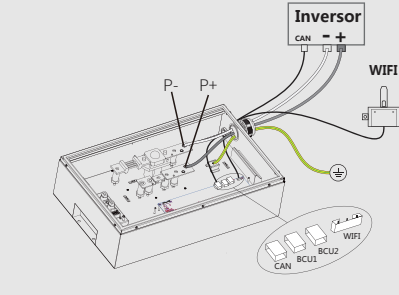

C

- Corte el recubrimiento de plástico del cable.
- Introduzca el cable a través de la tapa del terminal.
- Conecte la pieza metálica al terminal de tipo R (25-8) de la batería, disponible en la caja de accesorios, y a continuación engarce bien el terminal.
- Conecte el cable de alimentación al bloque de terminales del inversor híbrido y vuelva a colocar la tapa del terminal del inversor.



D

El cable de comunicación para la batería está conectado al inversor.
Utilice este cable para la comunicación con la batería.



E

El otro extremo del cable "A la batería" debe conectarse al puerto CAN de la BCU de BYD.

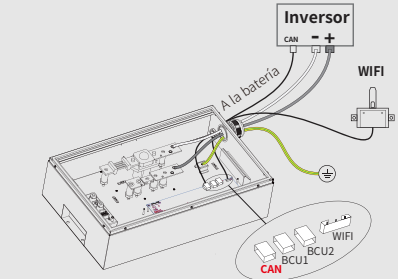

F

En PV Master, elija el tipo de batería utilizado en su sistema en el apartado "Modelo de batería"; de lo contrario, la comunicación con la batería fallará.

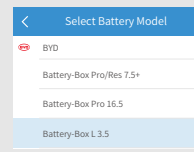

G

Una vez finalizadas todas las conexiones y ajustes, compruebe si la comunicación de la batería es correcta en PV Master ("Parámetro" → "Estado BMS"), donde debería indicar "Normal".

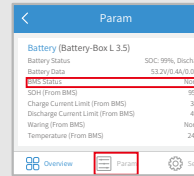

3. GCL

Para la serie E-KwBe de GCL con inversor híbrido

A

⚠ Asegúrese de que tanto el inversor como la batería estén apagados antes de conectar la batería al inversor.

Nota: si va a conectar varias baterías (un máximo de cuatro), consulte el manual de usuario de las baterías para realizar la configuración de estas.



B

Para conectar los cables procedentes del inversor a la batería GCL, siga los pasos que figuran a continuación:
Conecte los cables de alimentación al bloque de terminales de la batería GCL.
Conecte el cable negativo a "-" y el positivo a "+".

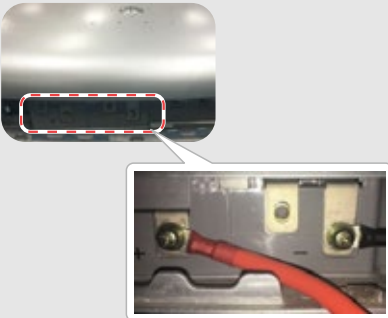

C

1. Corte el recubrimiento de plástico del cable.
2. Introduzca el cable a través de la tapa del terminal.
3. Conecte la pieza metálica al terminal de tipo R (25-8) de la batería, disponible en la caja de accesorios, y a continuación engarce bien el terminal.
4. Conecte el cable de alimentación al bloque de terminales del inversor híbrido y vuelva a colocar la tapa del terminal del inversor.



D

El cable de comunicación para la batería está conectado al inversor. Utilice este cable para la comunicación con la batería.



F

En PV Master, elija el tipo de batería utilizado en su sistema en el apartado "Modelo de batería"; de lo contrario, la comunicación con la batería fallará.

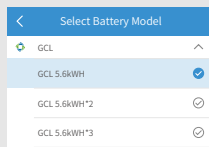

G

Una vez finalizadas todas las conexiones y ajustes, compruebe si la comunicación de la batería es correcta en PV Master ("Parámetro" → "Estado BMS"), donde debería indicar "Normal".

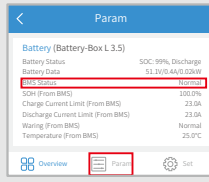

E

El otro extremo del cable "A la batería" debe conectarse al puerto CAN de la caja BMU de BYD.



4. LG

Para la serie RESU de LG con inversor híbrido.

A

⚠ Asegúrese de que tanto el inversor como la batería estén apagados antes de conectar la batería al inversor.

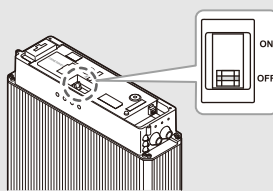

B

Retire la tapa superior sujetando ambos lados de la tapa superior y tirando de ella hacia arriba.



C

Conecte los cables de alimentación al bloque de terminales a través del ojal.

1. Retire la tapa del terminal que cubre el bloque de terminales.
2. Conecte la pieza metálica al terminal de tipo R (25-8) de la batería, incluida en los accesorios de cables de la batería LG, y a continuación engarce bien el terminal.
3. Vuelva a colocar la tapa del terminal de batería.

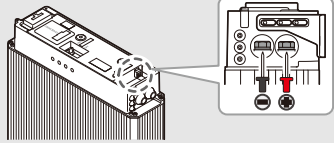

D

1. Corte el recubrimiento de plástico del cable.
2. Introduzca el cable a través de la tapa del terminal.
3. Conecte la pieza metálica al terminal de tipo R (25-8) de la batería, disponible en la caja de accesorios, y a continuación engarce bien el terminal.
4. Conecte el cable de alimentación al bloque de terminales del inversor híbrido y vuelva a colocar la tapa del terminal del inversor.



E

El cable de comunicación para la batería está conectado al inversor. Utilice este cable para la comunicación con la batería.



F

El otro extremo del cable "A la batería" debe conectarse al puerto de la parte superior de la batería de LG.



G

Hay tres interruptores DIP y tres selectores giratorios en la batería, que deben ajustarse como se indica a continuación:

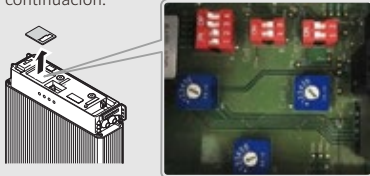

H

En PV Master, elija el tipo de batería utilizado en su sistema en el apartado "Modelo de batería"; de lo contrario, la comunicación con la batería fallará.

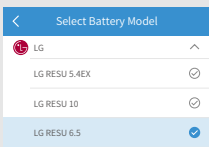

I

Una vez finalizadas todas las conexiones y ajustes, compruebe si la comunicación de la batería es correcta en PV Master ("Parámetro" → "Estado BMS"), donde debería indicar "Normal".

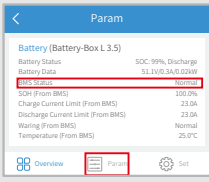

5. Pylon

Para la serie US2000 y US3000 de Pylon con inversor híbrido

A  Asegúrese de que tanto el inversor como la batería estén apagados antes de conectar la batería al inversor.



B Para conectar los cables procedentes del inversor a la batería GCL, siga los pasos que figuran a continuación:
Conecte el cable negativo al terminal negro y el cable positivo al terminal naranja.



C

1. Corte el recubrimiento de plástico del cable.
2. Introduzca el cable a través de la tapa del terminal.
3. Conecte la pieza metálica al terminal de tipo R (25-8) de la batería, disponible en la caja de accesorios de GoodWe, y a continuación engarce bien el terminal.
4. Conecte el cable de alimentación al bloque de terminales del inversor híbrido y vuelva a colocar la tapa del terminal del inversor.



D El cable de comunicación para la batería está conectado al inversor.
Utilice este cable para la comunicación con la batería.



F En PV Master, elija el tipo de batería utilizado en su sistema en el apartado "Modelo de batería"; de lo contrario, la comunicación con la batería fallará.

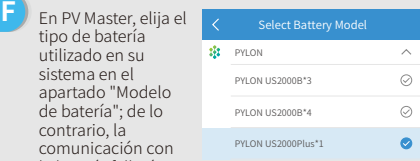

G Una vez finalizadas todas las conexiones y ajustes, compruebe si la comunicación con la batería es correcta en PV Master ("Parámetro" → "Estado BMS"), donde debería indicar "Normal".

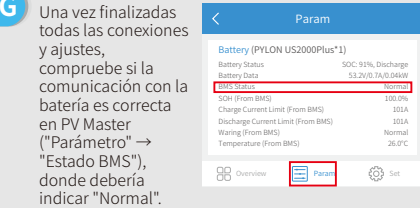

E El otro extremo del cable "A la batería" debe conectarse al puerto CAN de la batería de Pylon.



6. Dyness

Para la serie B4850 de Dyness con inversor híbrido

A  Asegúrese de que tanto el inversor como la batería estén apagados antes de conectar la batería al inversor.



Interruptor

Nota: el ajuste de "ADDR" de la batería es necesario si hay más de un banco de baterías conectado al inversor. Para más información, consulte el manual de usuario de la batería.

B Para conectar los cables procedentes del inversor a la batería Dyness, siga los pasos que figuran a continuación:
Conecte el cable negativo al terminal negro y el cable positivo al terminal rojo.



D El cable de comunicación para la batería está conectado al inversor.
Utilice este cable para la comunicación con la batería.



C

1. Corte el recubrimiento de plástico del cable.
2. Introduzca el cable a través de la tapa del terminal.
3. Conecte la pieza metálica al terminal de tipo R (25-8) de la batería, disponible en la caja de accesorios de GoodWe, y a continuación engarce bien el terminal.
4. Conecte el cable de alimentación al bloque de terminales del inversor híbrido y vuelva a colocar la tapa del terminal del inversor.



F En PV Master, elija el tipo de batería utilizado en su sistema en el apartado "Modelo de batería"; de lo contrario, la comunicación con la batería fallará.

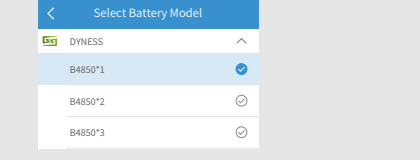

E El otro extremo del cable "A la batería" debe conectarse al puerto CAN de la batería Dyness.



G Una vez finalizadas todas las conexiones y ajustes, compruebe si la comunicación con la batería es correcta en PV Master ("Parámetro" → "Estado BMS"), donde debería indicar "Normal".

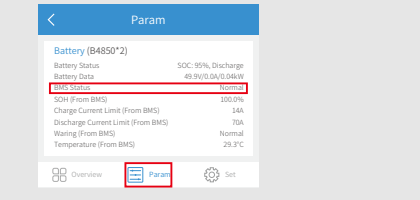

7. Alpha

Para la serie Smile5 de Alpha con inversor híbrido

A  Asegúrese de que tanto el inversor como la batería estén apagados antes de conectar la batería al inversor.



Nota: si va a conectar varias baterías (un máximo de 40), consulte el manual de usuario de las baterías para realizar la configuración de estas. El indicador de la batería debería estar apagado.

B Para conectar los cables procedentes del inversor a la batería Smile5, siga los pasos que figuran a continuación: Conecte el cable negativo al terminal negro y el cable positivo al terminal rojo.



C

1. Corte el recubrimiento de plástico del cable.
2. Introduzca el cable a través de la tapa del terminal.
3. Conecte la pieza metálica al terminal de tipo R (25-8) de la batería, disponible en la caja de accesorios de GoodWe, y a continuación engarce bien el terminal.
4. Conecte el cable de alimentación al bloque de terminales del inversor híbrido y vuelva a colocar la tapa del terminal del inversor.



D El cable de comunicación para la batería está conectado al inversor. Utilice este cable para la comunicación con la batería.



E El otro extremo del cable "A la batería" debe conectarse al puerto CAN de la batería de Alpha.

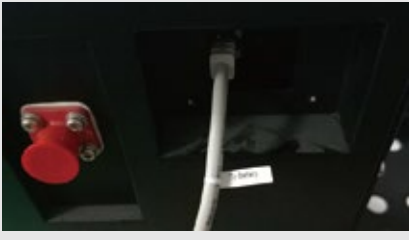

F En PV Master, elija el tipo de batería utilizado en su sistema en el apartado "Modelo de batería"; de lo contrario, la comunicación con la batería fallará.

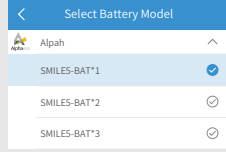

G Una vez finalizadas todas las conexiones y ajustes, compruebe si la comunicación con la batería es correcta en PV Master ("Parámetro" → "Estado BMS"), donde debería indicar "Normal".

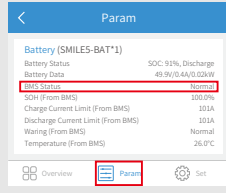

Paso 3. Instrucciones de configuración WiFi

Nota: la configuración WiFi también puede realizarse mediante la aplicación PV Master. Para más detalles, descargue el manual de usuario de PV Master en <https://es.goodwe.com>

A Preparación

1. Encienda el WiFi del inversor (o encienda el inversor).
2. Encienda el enrutador.

B Conéctese a "Solar-Wi-Fi"

B-3: Introduzca el nombre de usuario (admin) y la contraseña (admin) y haga clic en "Aceptar".

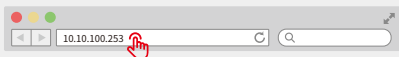

Admin(U) :

Password :

Remember the password(R)

C Preparación

Haga clic en "Iniciar configuración".

Consulte el módulo WiFi en la columna izquierda.

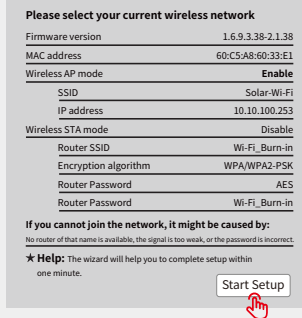

SSID	AUTH/ENCRY	RSSI	Channel
Wi-Fi_Burn-in	WPA2PSK/WPA2PSK/TKIP/AES	65	1
Wi-Fi_Burn-in2	WPA2PSK/WPA2PSK/TKIP/AES	100	1
Wi-Fi_Burn-in3	WPA2PSK/WPA2PSK/TKIP/AES	70	1
Wi-Fi_Burn-in2	WPA2PSK/WPA2PSK/TKIP/AES	72	1
Wi-Fi_Burn-in2	WPA2PSK/WPA2PSK/TKIP/AES	100	1
Wi-Fi_Burn-in2	WPA2PSK/WPA2PSK/TKIP/AES	70	1
Wi-Fi_Burn-in3	WPA2PSK/WPA2PSK/TKIP/AES	76	1
Wi-Fi_Burn-in3	WPA2PSK/WPA2PSK/TKIP/AES	76	1

★ Help: When RSSI of the selected Wi-Fi network is lower than 15%, the connection could be unstable. Please select another available network, or shorten the distance between your device and the router. If your wireless router does not broadcast SSID, please click "Next" and add the wireless network manually.

D Conexión a "Solar-Wi-Fi"

Introduzca la contraseña del enrutador y haga clic en "Siguiente".

Asegúrese de que todos los parámetros de la red inalámbrica coinciden con los del enrutador, incluida la contraseña.

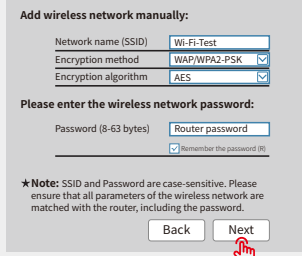

Network name (SSID) :

Encryption method :

Encryption algorithm :

★ Note: SSID and Password are case-sensitive. Please ensure that all parameters of the wireless network are matched with the router, including the password.

Save success!

Click "Complete". The current configuration will take effect after restart.

If you still need to configure other pages of information, please complete your required configuration.

Configuration is complete. You can log in on the Management page to restart the device by clicking on the "OK" button.

Confirm or complete?

Nota: La señal "Solar-Wi-Fi" desaparecerá una vez el inversor se haya conectado al enrutador WiFi. Apague el enrutador o ejecute una recarga de WiFi mediante el botón del inversor si necesita volver a conectarse a "Solar-Wi-Fi".

E Resolución de problemas

N.º	Problema	Comprobaciones
1	No encuentro la señal "Solar-Wi-Fi"	<ol style="list-style-type: none"> 1. Compruebe que el inversor está encendido. 2. Acerque su dispositivo inteligente al inversor. 3. Reinicie el inversor. 4. Realice una recarga de WiFi siguiendo las instrucciones de nuestro manual.
2	No puedo conectarme a "Solar-Wi-Fi"	<ol style="list-style-type: none"> 1. Pruebe a introducir la siguiente contraseña: 12345678. 2. Reinicie el inversor. 3. Compruebe que no hay ningún otro dispositivo conectado a "Solar-Wi-Fi". 4. Realice una recarga de WiFi y vuelva a intentarlo.
3	No puedo iniciar sesión en el sitio web 10.10.100.253	<ol style="list-style-type: none"> 1. Asegúrese de que tanto el nombre de usuario como la contraseña son "admin". 2. Realice una recarga de WiFi y vuelva a intentarlo. 3. Pruebe con un navegador web diferente (recomendamos usar Google Chrome, Firefox, Safari, etc.). 4. Compruebe que el sitio web es 10.10.100.253.
4	No encuentro el enrutador SSID	<ol style="list-style-type: none"> 1. Acerque el enrutador al inversor o utilice un repetidor de WiFi. 2. Conecte el enrutador e inicie sesión en la página de ajustes para comprobar el canal. Asegúrese de que el número del canal no sea mayor que 13.
5	No puedo conectarme al enrutador	<ol style="list-style-type: none"> 1. Reinicie el inversor. 2. Conéctese a "Solar-Wi-Fi" y vuelva a iniciar sesión. Compruebe que los parámetros "SSID", "Modo de seguridad", "Tipo de encriptado" y "Frase de seguridad" coincidan con los del enrutador. 3. Conéctese al enrutador e inicie sesión para comprobar si la señal de conexión alcanza la máxima intensidad; compruebe el canal que utiliza. Asegúrese de que el número del canal no sea mayor que 13. 4. Reinicie el enrutador. 5. Acerque el enrutador al inversor o utilice un repetidor de WiFi.
6	Después de la configuración, el LED de WiFi del inversor parpadeará siguiendo un patrón de cuatro destellos consecutivos.	<ol style="list-style-type: none"> 1. Conéctese al enrutador y acceda al portal www.semsportal.com. Compruebe si el portal está disponible. 2. Reinicie el enrutador y el inversor.